

BRIC 4

Art.nr 640 XXX XX

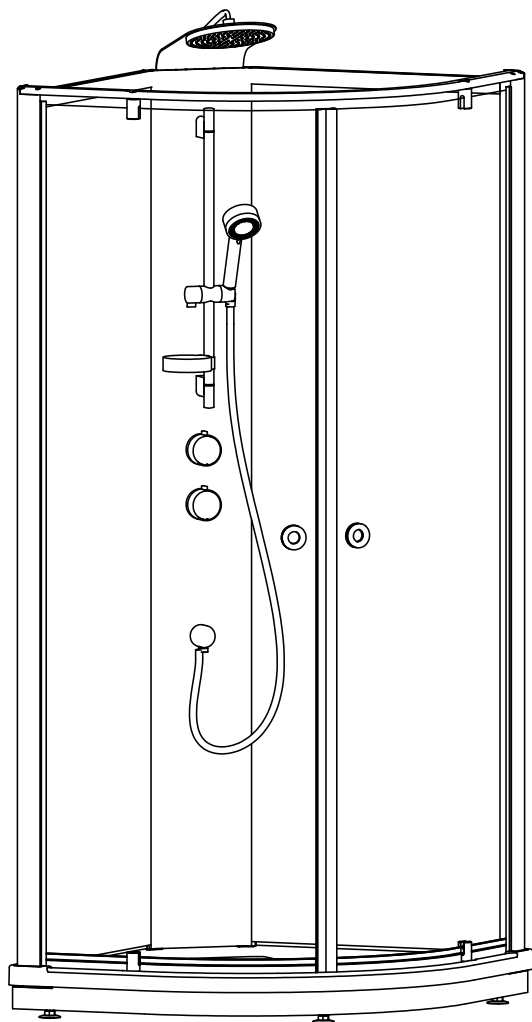

170821



Accepterad
monteringsanvisning
2016-1

INR
ICONIC
NORDIC
ROOMS

| | | |
|-----------|--|------------|
| SE | INNEHÅLLSFÖRTECKNING | |
| | Komponenter | Sida 3 |
| | Säkerhetsföreskrifter | Sida 4 |
| | Montering | Sida 5-13 |
| | Garanti, skötselråd, återvinning | Sida 14 |
| | Kontakt | Sida 16 |
| EN | TABLE OF CONTENTS | |
| | Components | Page 3 |
| | Safety regulations | Page 4 |
| | Installation | Page 5-13 |
| | Warranty, care advice, recycling | Page 14 |
| | Contact | Page 16 |
| DK | INDHOLDSFORTEGNELSE | |
| | Indeholdende dele | Side 3 |
| | Sikkerhed | Side 4 |
| | Montering | Side 5-13 |
| | Garanti, plejeinstruktioner, anvisning | Side 15 |
| | Kontakt | Side 16 |
| NO | INNHOILDSFORTEGNELSE | |
| | Komponenter | Sida 3 |
| | Sikkerhetsforskrifter | Sida 4 |
| | Montering | Sida 5-13 |
| | Garanti, vedlikeholdsråd, gjenvinning | Sida 15 |
| | Kontakt | Sida 16 |
| FI | SISÄLLYSLUETTELO | |
| | Sisältyvät osat | Sivu 3 |
| | Turvallisuusmääräykset | Sivu 4 |
| | Asennus | Sivut 5-13 |
| | Takuu, hoito-ohjeet, kierrätys | Sivu 15 |
| | Yhteystiedot | Sivu 16 |

KOMPONENTER | COMPONENTS | OSAT

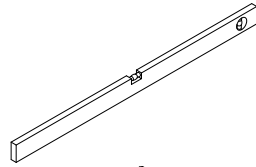
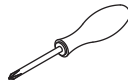
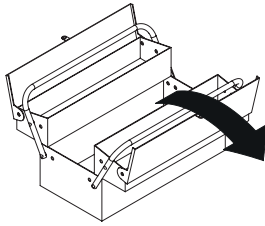

2,5 & 4 mm

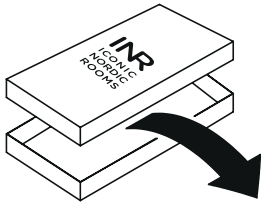

1

2a

2b



3

4a

4b



x 2

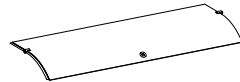
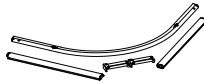

x 2

4c

4d

4e

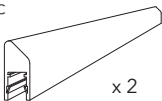

x 2

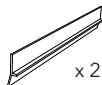

x 2



Eller
Or
x 2

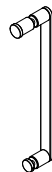



- SE Använd skyddsglasögon vid montering.
EN Goggles are recommended to protect your eyes.
DK Anvend sikkerhedsbriller ved montering.
NO Bruk vernebriller ved montering.
FI Käyttäkää suojalaseja asennuksen aikana.
-



- SE Använd halkfria skyddshandskar.
EN Always use non-slip safety gloves.
DK Anvend skridsikre handsker.
NO Bruk sklisikre beskyttelseshansker.
FI Käyttäkää suojakäsineitä liukumisen estämiseksi.
-



- SE Använd skyddsskor vid montering.
EN Use safety shoes during installation.
DK Anvend sikkerhedsskor ved montering.
NO Bruk vernesko ved montering.
FI Käytä turvakenkiä asennuksessa.
-

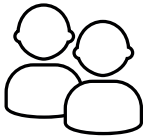

- SE Vid montering rekommenderas 2 personer.
EN We recommend that two persons are present at the installation.
DK Ved montering anbefales 2 personer.
NO Vi anbefaler at dere er 2 personer ved montering.
FI Asennukseen suositellaan kahta henkilöä.
-

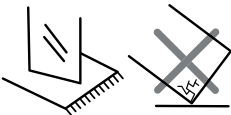

- SE OBS! Sätt alltid ner glasen på mjukt underlag då kanter och hörn är mycket känsliga.
EN Note! Always set the glass down on a soft foundation, since edges and corners are very delicate.
DK OBS! Sæt altid glasset på blødt underlag, da kanter og hjørner er meget følsomme.
NO Sett alltid glasset/glassene ned på et mykt underlag da kanter og hjørner er meget sensitive.
FI HUOM! Aseta lasi aina tasaiselle pehmeälle alustalle sillä kulmat ja reunat ovat herkkiä rikkoutumaan.

MONTERING | INSTALLATION | ASENNUS

SE Installation av termostatblandare

- Vi förordar en sakkunnig VVS-installatör vid installation och service.
- Ledningarna ska respolvas före installation.
- När installationen är klar ska en tätningskontroll utföras.

Tekniska specifikationer

Vid tappstället skall tappvarmvatten vara min 50 °C och max 60 °C. Tappkallvattnet skall vara kallt och ej utsatt för ofrivillig uppvärmning, temperatur över 20 °C är ej lämplig. Arbetstryck på varm- och kallvattenmatningar skall hållas så balanserad som möjligt och från en gemensam källa för att uppnå bästa möjliga funktion.

Rörarbeten och montering

Fristående matningar är nödvändigt både för varmt och kallt vatten. Långa rördragningar orsakar tryckförluster. Om mer än en blandare är installerad se till att konstant matning av varmt och kallt vatten kan säkras. Stäng alltid huvudkranen vid arbeten på vattenledningar. Skölj ledningar efter rörarbeten och före installationen.

Anslutning

Anslut med flexibel slang (medföljer ej), slangen bör vara av sådan längd att det är möjligt att dra ut kabinen utan att lossa slangarna. Vid anslutning till varmvattnet använd medföljande packning med filter. Vid anslutning till kallvattnet använd medföljande packning utan filter.

Användning

För att reglera vattenflödet: Vrid flödesvredet (övre) medurs för att slå på och öka flödet till handduschen, moturs för att slå på och öka flödet till takduschen.

För att reglera vattnets temperatur: Vrid temperaturvredet (undre) medurs för att minska vattnets temperatur, moturs för att öka den. Blandaren är fabriksinställd på 38 °C, för att nå högre temperatur, håll knappen på temperaturvredet (undre) intryckt och vrid vredet moturs.

EN Installation of thermostatic mixer

- We recommend that an authorized plumber is contacted for installation and service.
- Piping should be flushed prior to assembly.
- Check for leakage after installation.

Technical features

Temperature at the tapping point must be minimum 50 °C and maximum 60 °C. Cold water tapping point should not be subjected to involuntary heating. Temperatures above 20 °C are not suitable. Operating pressures on hot and cold line should be kept as balanced as possible, and from a common source, in order to ensure the maximum efficiency of the mixer.

Plumbing and installation

An independent water supply for both hot and cold is required. Large runs of pipe work will cause frictional loss of pressure. If more than one shower valve is installed ensure constant supply of hot and cold water can be maintained. Shut down water supply when plumbing and installing. Carefully flush pipe work before commencing installation.

Connection

Connect with flexible hoses (not included), the hoses should be of such a length that it is possible to pull out the cabin without disconnection. When connecting hoses to water supply use supplied gaskets as follows: gasket with filter > hot water, gasket without filter > cold water.

Operation

To control water flow: Rotate knob (upper) clockwise to turn on and increase the flow to the hand held shower, rotate counterclockwise to turn on and increase the flow to the top shower. In order to regulate the water temperature turn temperature knob (lower) clockwise to decrease it and turn counterclockwise to increase it. The mixer is factory set at 38 °C. If you need to reach higher temperature, press the button (red) and turn the knob counterclockwise.

1

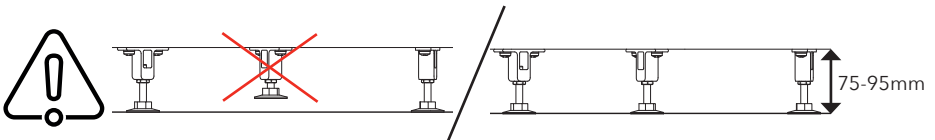
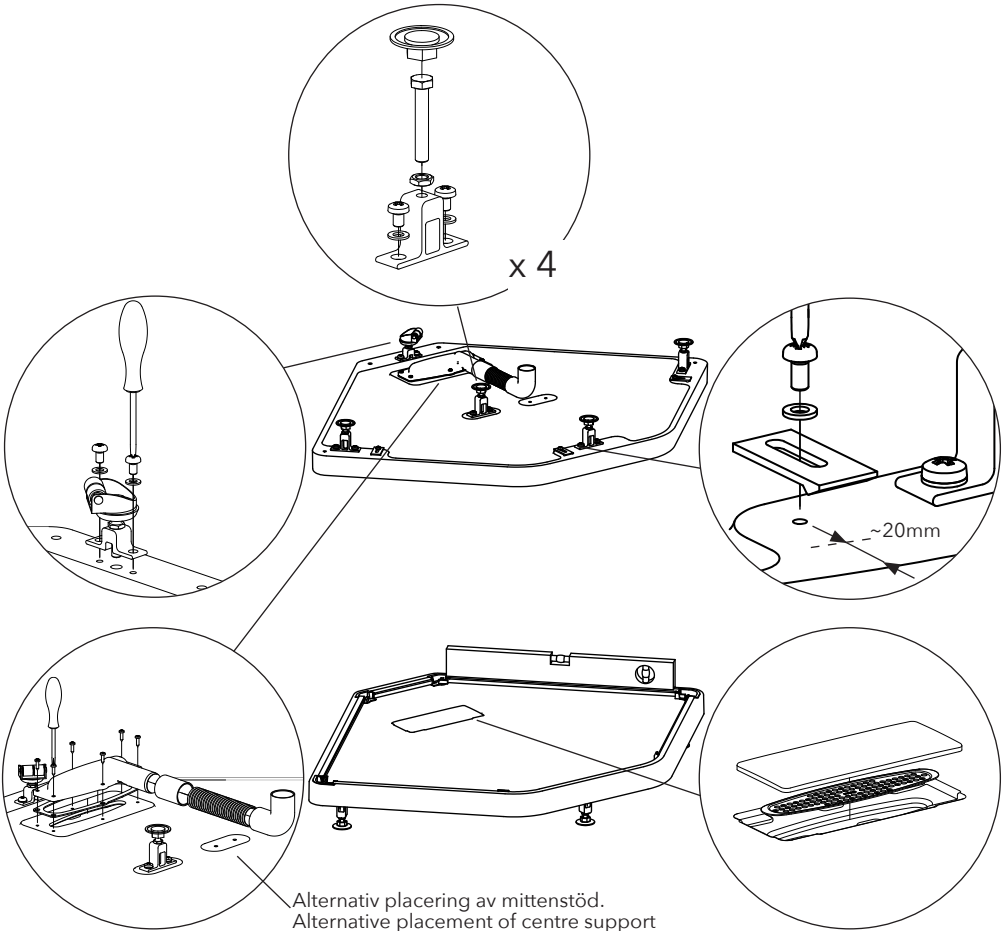
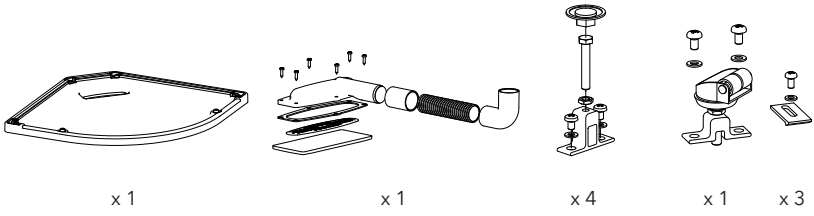

2

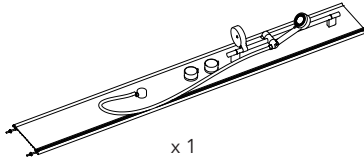

x1



x1



x1

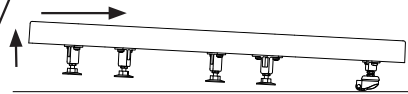
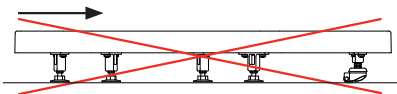
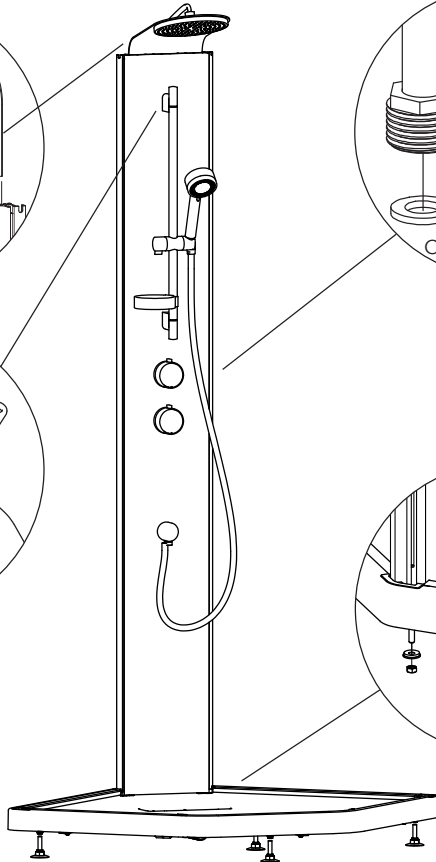
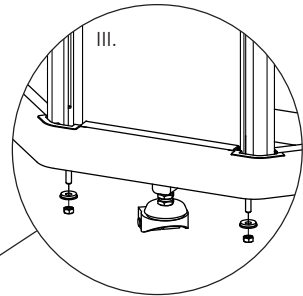
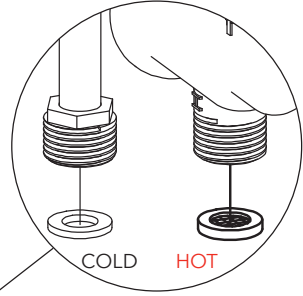
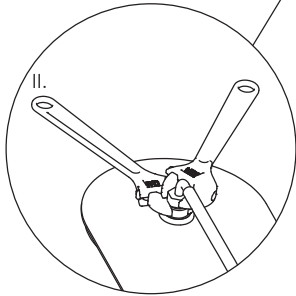
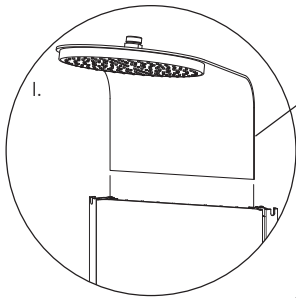

3



x 1



x 1



x 1

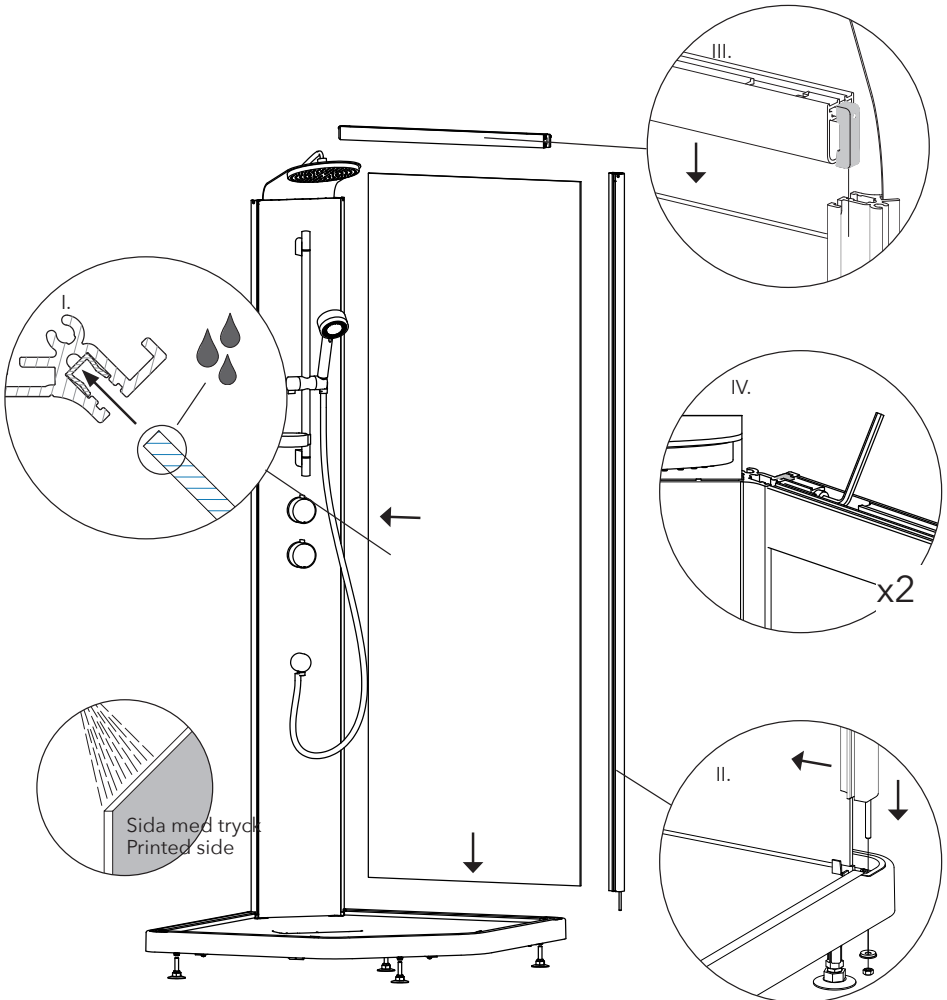

4

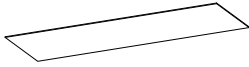

x 1



x 1



x 1

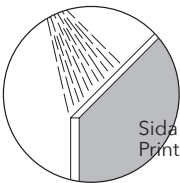
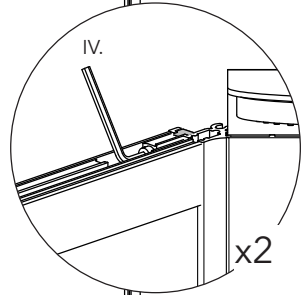
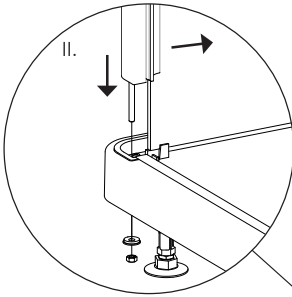
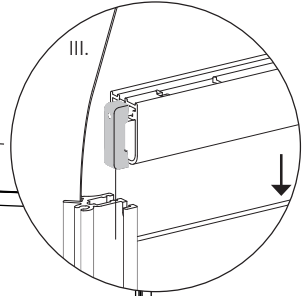
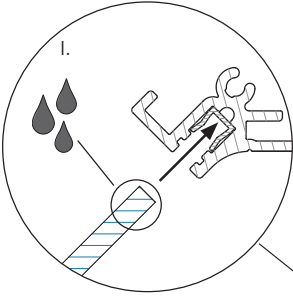

Sida med tryck
Printed side

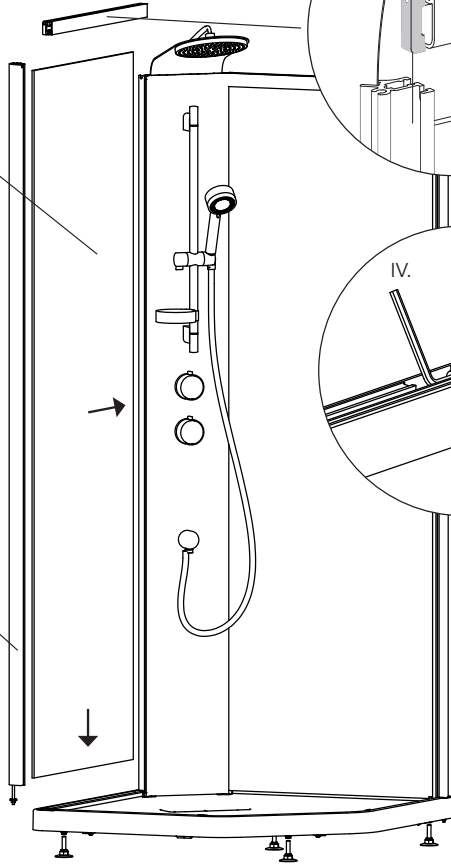

5

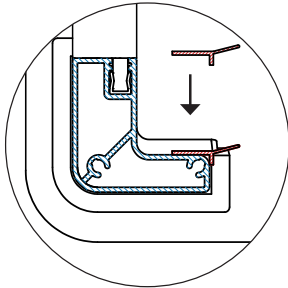
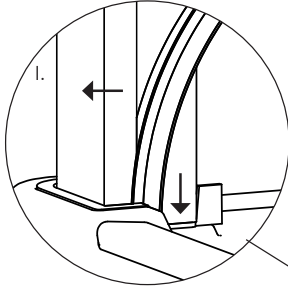
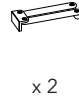
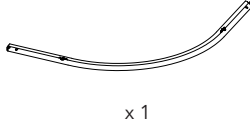
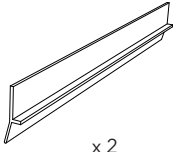

Vänta 24h innan användning.
Wait 24h before final use.

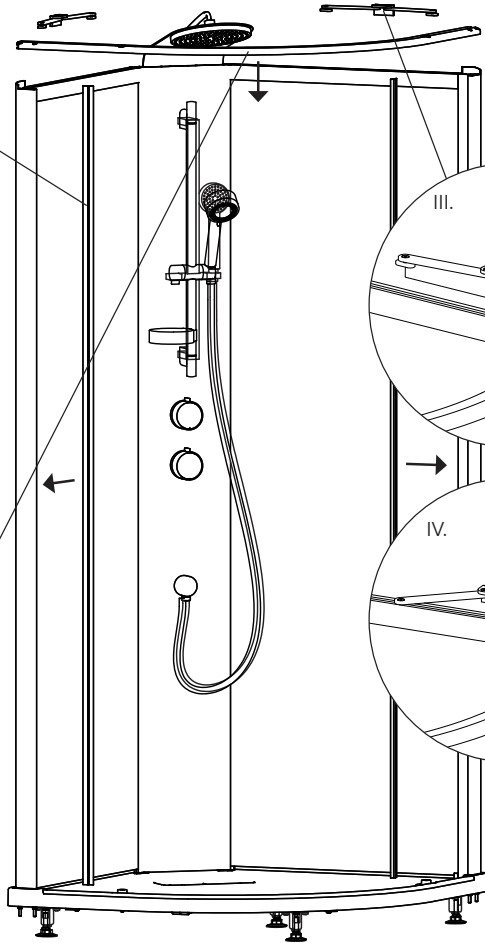
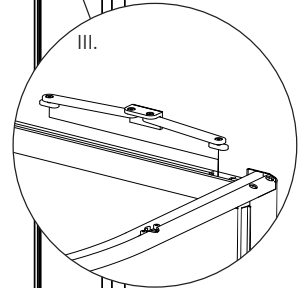
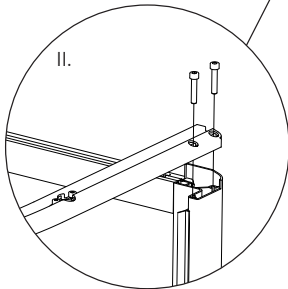

6

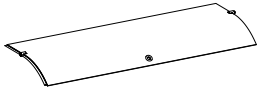

x 2

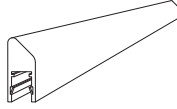

x 2



x 2

Eller
Or

x 2

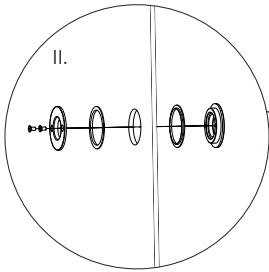
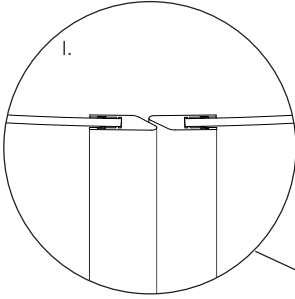
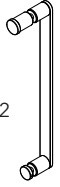

Eller
Or

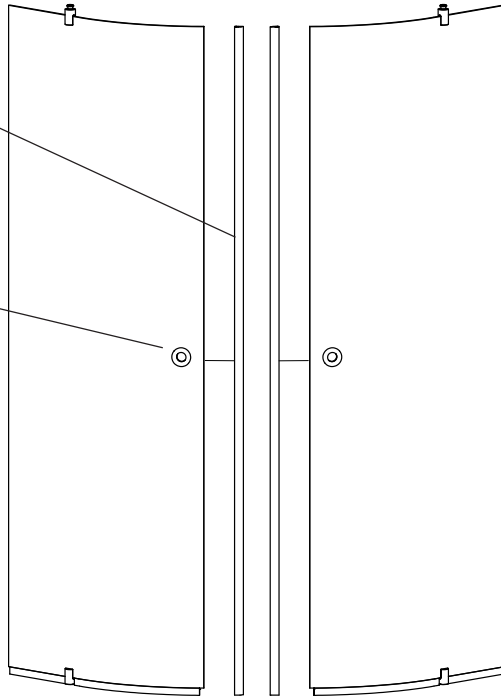
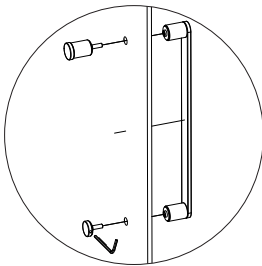

7

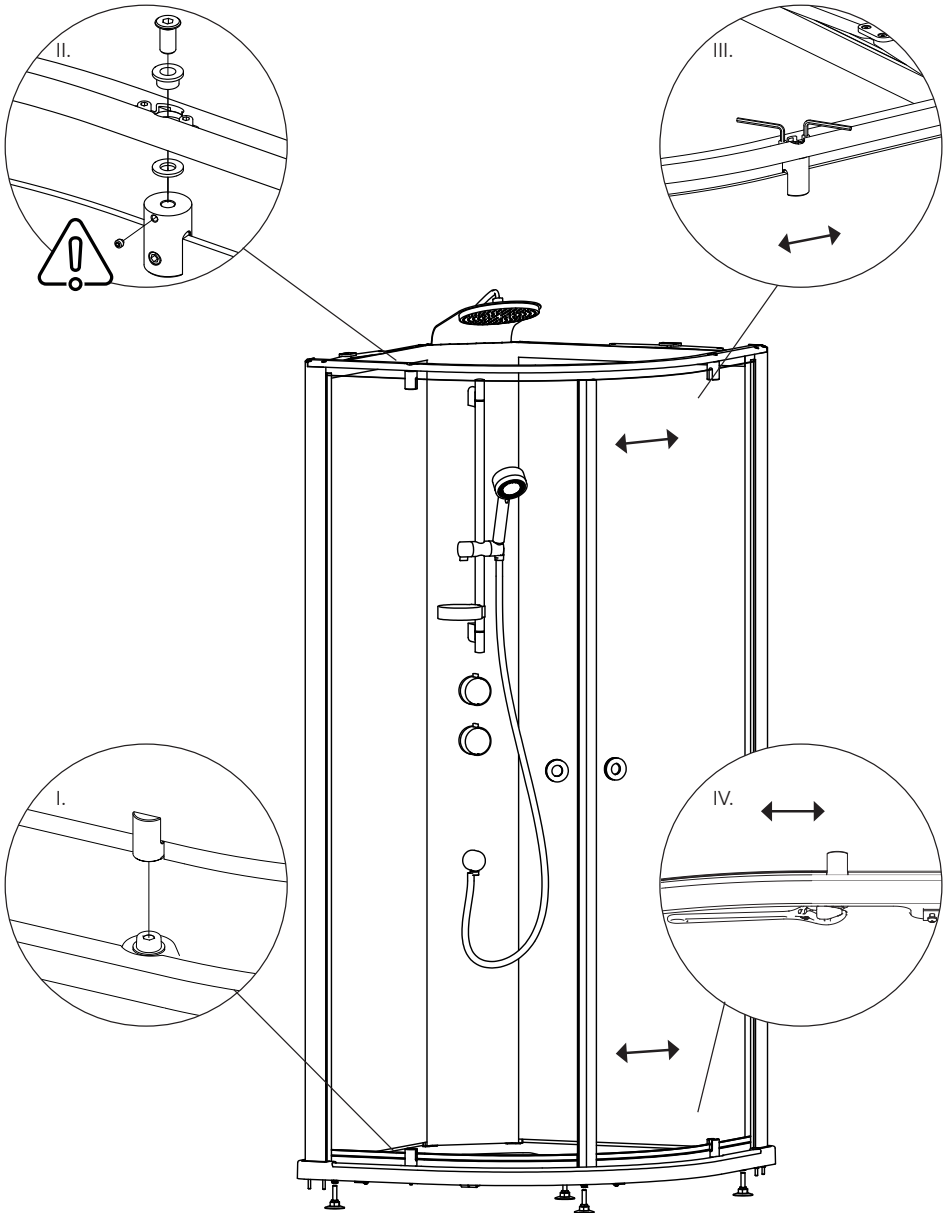

8



x 1

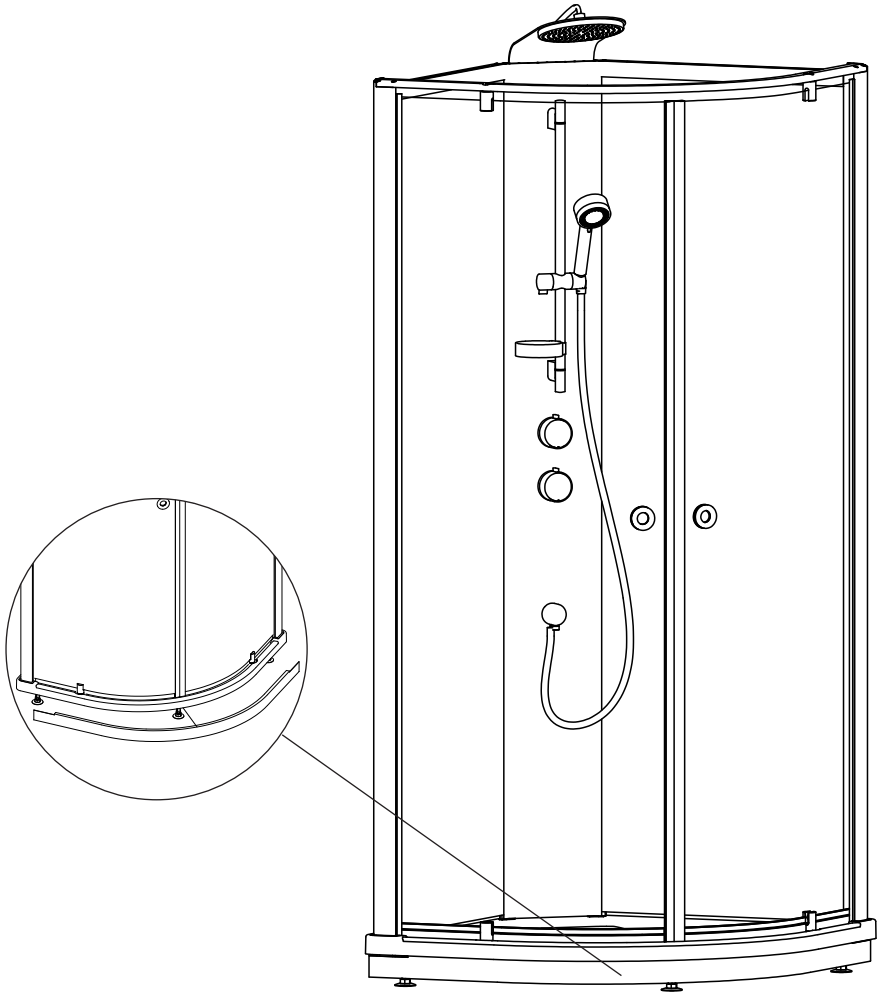

SV GARANTI

På alla duschväggar i serierna TRAC, SYNC, ARC, EPIC och LINC lämnar vi 15 års garanti mot alla eventuella fabriktionsfel. På BRIC- och BASIC-modeller lämnar vi 5 års garanti. Tätningslister och magnetlister omfattas ej av garantin utan ses som förbrukningsvaror. Vi rekommenderar att lister byts ut årligen för bibehållen fräschör vid normalt bruk.

SKÖTSELRÅD

Rengör dagligen duschen med vatten och gummiskrapa. Mot ingrodd smuts rekommenderas för ändamålet avsedda rengöringsmedel som kan köpas i dagligvaruhandeln. Tänk på att svampar och rengöringspasta med slipmedel kan repa såväl glas som metall.

ÅTERVINNING

1. Använd skyddsglasögon och handskar.
 2. Separera eventuella tätningslister från glaset.
 3. Lägg ut någon form av skydd under glaset.
 4. Knacka på hörnet med en hammare så att det går sönder.
- Glas lämnas till glasåtervinning.
 - Beslagen lämnas till metallåtervinning.
 - Plastlister och andra plastdetaljer lämnas till plaståtervinning.

EN WARRANTY

On all shower enclosures in the ARC, EPIC and LINC series, we leave a 15-year warranty against any manufacturing defects. On BRIC and BASIC models, we leave a 5 year warranty. Sealing strips and magnetic strips are not covered by the warranty but are considered consumables. We recommend that the strips are replaced annually to remain fresh.

CARE ADVICE

Clean daily with water and a squeegee. To combat ingrained dirt, you are recommended to use a detergent intended for the purpose. Remember that sponges and abrasive paste cleaners can scratch both the glass as well as metal.

RECYCLING

1. Wear protective goggles and gloves.
 2. Separate the sealing strip from the glass.
 3. Place some form of protection under the glass.
 4. Strike one corner with a hammer to break the glass.
- Take glass to the glass recycling facility
 - Take aluminium and screws to the metal recycling facility.
 - Take plastic strips and components to the plastic recycling facility.

DK GARANTI

På alle brusevægge i serierne TRAC, SYNC, ARC, EPIC og LINC yder vi 15 års garanti på alle evt. fabrikationsfejl. På BRIC- og BASIC-modeller yder vi 5 års garanti. Tætningslister og magnetlister omfatter ikke garantien. Vi anbefaler, at lister udskiftes årligt for at bibeholde friskheden ved normal brug.

PLEJEINSTRUKTIONER

Rengør dagligt brusekabinen med vand og gummiskraber. Ved indgroet snavs anbefales det at bruge et til formålet velegnet rengøringsmiddel, som kan købes i dagligvarebutikker. Tænk på at svampe og rengøringsmiddel med slibemiddel kan ridse såvel glas som metal.

AFSKAFFELSE

1. Anvend beskyttelsesbriller og handsker.
 2. Fjern evt. tætningslister fra glasset.
 3. Læg en form for beskyttelse under glasset.
 4. Slå på hjørnet med en hammer, så det går i stykker.
- Glas gives til genbrug af glas.
 - Beslagene gives til genbrug af metal.
 - Plastlisterne og andre plastdele gives til genbrug for plast.

NO GARANTI

På alle dusjvegger i seriene TRAC, SYNC, ARC, EPIC og LINC gir vi 15 år garanti mot alle eventuelle fabrikkasjonsfeil. På BRIC- og BASIC-modellene gir vi 5 år garanti. Tetningslister og magnetlister er forbruksvarer og omfattes ikke av garantien. Vi anbefaler å bytte lister årlig slik at de holder seg pene og freshe.

VEDLIKEHOLDSRÅD

Rengjør dusjkabinettet daglig med vann og gumminal. Mot inngrodd smuss anbefales egnede rengjøringsmidler for formålet som kan kjøpes i dagligvarehandelen. Tenk på at svamper og rengjøringskrem med slipemiddel kan lage riper i både glass og metall.

GJENVINNING

1. Bruk beskyttelsesbriller og hansker.
 2. Separer eventuelle tetningslister fra glasset.
 3. Legg ut en eller annen form for beskyttelse under glasset.
 4. Bruk en hammer og slå på hjørnet slik at glasset går i stykker.
- Glass leveres til glassgjenvinning.
 - Beslagene leveres til metallgjenvinning.
 - Plastlister og andre plastdetaljer leveres til plastgjenvinning.

FI TAKUU

Kaikkille TRAC, SYNC, ARC, EPIC ja LINC -sarjan tuotteilla on 15 vuoden takuu, joka kattaa mahdolliset valmistusvirheet. Muilla tuotteilla on 5 vuoden takuu. Tiivisteet ja magneettilistat eivät kuulu takuun piiriin vaan ne ovat kulutustuotteita.

HOITO-OHJEET

Suihkuseinä puhdistetaan vedellä ja kumilastalla tai lasinpesuaineella ja pehmeällä liinalla. Pinttyneeseen likaan suosittelemme etikkapohjaista pesuainetta. Huomioi, että puhdistussienet ja hankaavat puhdistusaineet voivat naarmuttaa sekä lasia että profiileja ja heloja.

KIERRÄTYS

1. Käytä suojalaseja ja -käsineitä.
 2. Irroita tiivisteet lasista.
 3. Aseta sopiva suojus lasin alle.
 4. Napauta yhtä kulmaa vasaralla niin, että lasi rikkoutuu. HUOM! Käytä suojalaseja ja -hanskoja!
- Lasijäte toimitetaan lasinkierrätykseen.
 - Alumiini ja ruuvit toimitetaan metallinkierrätykseen.
 - Muovilistat ja -osat toimitetaan muovinkierrätykseen.

INR Nordic AB

Kosterögatan 15
211 24 Malmö
Sverige

Tel 0200-38 40 40

info@inr.se
www.inr.se

INR Norge AS

Fjordgaten 13
3125 Tønsberg
Norge

Tel +47 33 33 02 00

info@inr.no
www.inr.no

INR Danmark A/S

Brogrenen 10
2635 Ishøj
Danmark

Tel +45 86 86 22 44

info@inr.dk
www.inr.dk

Sanka OY

Johtajantie 1
07900 Loviisa
Suomi

Tel +358 19 517 730

info@inr.fi
www.sanka.fi